

## 7 KCサークル

景観

## 樹木保護蓋「KCサークル」の特長

## 1 樹木をやさしく保護

植物にとって根は、必要な栄養源を確保する重要な部分です。根元をやさしく覆うことにより、根が直接踏まれたり、傷つけられたりすることを防ぎます。

## 2 あらゆる都市環境を演出

洗練されたデザインとハイグレードな質感、豊富なカラーは、あらゆる都市環境にマッチし、それぞれの街の特性にあった商品を選べます。また、特注システムによるオリジナルデザインで、地域の特色を最大限に生かす街づくりができます。

## 3 樹木の育成を促進

KCサークルは、表面に透過模様を採用しています、そのため、通気性・集水効果・採光性など、樹木育成のための条件を満たしています。

## 4 樹木周囲の有効利用

街路等においては、十分な歩道幅員を確保できます。また、人が集うオープンスペースでは、快適な緑陰を楽しめます。

## 5 優れた耐久性・耐磨耗性

KCサークルの素材は、GRC（ガラス繊維強化コンクリート）です。通常のコンクリートに比べ強度と耐久性があり、サビもなく美しい外観を保ちます。

## 6 管理・施工も簡単

メンテナンスが植栽帯よりも容易なため、管理費のコストダウンが望めます。施工においても、作業時間が大幅に短縮できます。



KCサークルのカタログをご覧ください前に

仕様説明

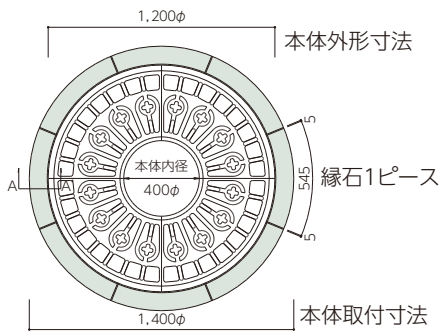

型番について

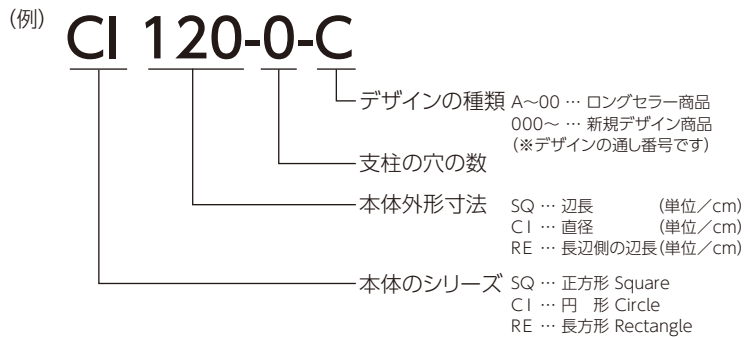

色番について

本体の標準色は、擬石仕様:6色、塗装仕様:2色をご用意しております。

擬石仕様 凸部

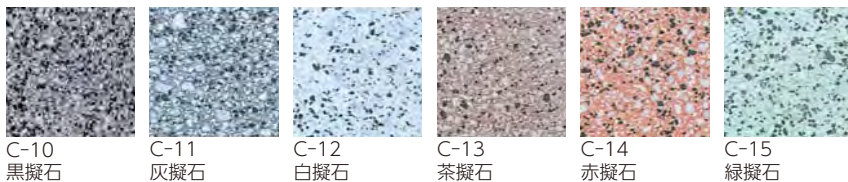

塗装仕様

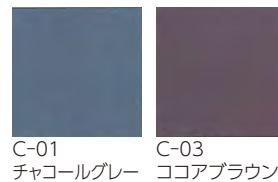

ピクト表示について

- 4P** 構成/ピースシリーズにより複数枚で構成されます。 **推奨** 推奨品
- 200** 本体質量(kg) **透水** 透水性
- 200** 緑石質量(kg) **特注** 特注品
- 1** 支えブロック質量(kg) **2・3・4** 支柱穴付

緑石について

緑石は、標準品として擬石タイプ(白擬石、写真掲載)とRCタイプの2種類をご用意しております。  
KCサークルの型番(本体形状・サイズ)をご確認の上、お選びください。



- 緑石を据え付ける際は、必ず**目地**をお取りください。
- ご要望により、特注色のご注文も承ります。
  - 緑石のほかに鋼製アングル枠もございます。
  - 本体のみでも設置できます。

本体・緑石組み合わせ施工図

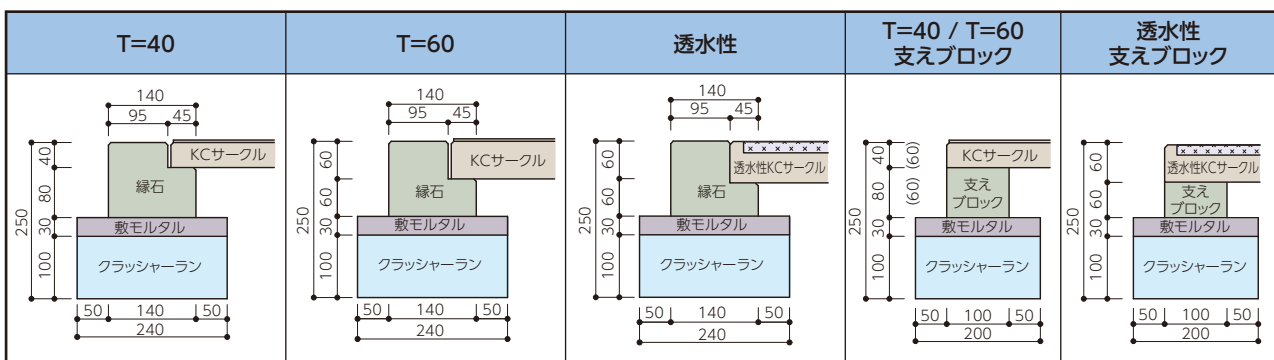

ご注意

- KCサークルは樹木保護蓋です。他の用途でのご使用はお控えください。
- 施工は、技術資料(施工要項ページ)をご覧ください。正しく行ってください。
- 誌面上の仕上りは印刷技術上、実物と多少の差異が生じることがあります。ご了承ください。
- カatalogの構成上、商品の実際サイズと写真の大小の比例は、必ずしも一致していません。
- カatalogに記載された商品の他にも多数の種類を用意しております。ご使用の際に、お問い合わせください。

SQT 100-2-135

T-60



歩掛表

床堀(m <sup>3</sup> )	0.563
埋戻し(m <sup>3</sup> )	0.308
残土処理(m <sup>3</sup> )	0.254
クラッシャーラン(m <sup>2</sup> )	1.018
モルタル(m <sup>3</sup> )	0.031
縁石ブロック工(人)	0.121
縁石普通作業員(人)	0.121
本体ブロック工(人)	0.029
本体普通作業員(人)	0.034

- 4P** 構成/ピース
- 105** 本体質量(kg)
- 142** 縁石質量(kg)
- 透水** 透水性
- 2** 支柱穴付

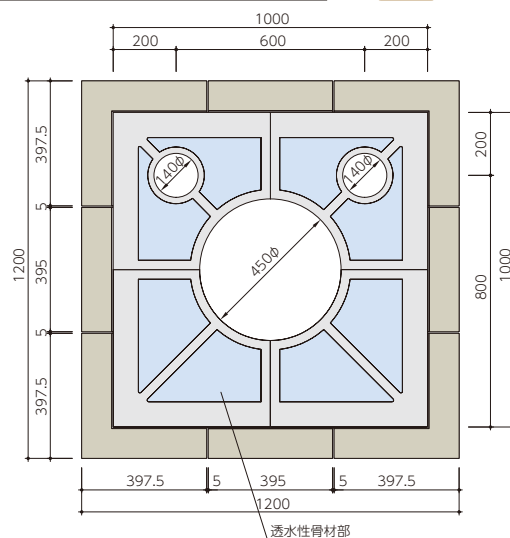

SQ 150-0-122

T-40



歩掛表

床堀(m <sup>3</sup> )	1.000
埋戻し(m <sup>3</sup> )	0.620
残土処理(m <sup>3</sup> )	0.380
クラッシャーラン(m <sup>2</sup> )	1.498
モルタル(m <sup>3</sup> )	0.045
縁石ブロック工(人)	0.177
縁石普通作業員(人)	0.177
本体ブロック工(人)	0.029
本体普通作業員(人)	0.055

- 4P** 構成/ピース
- 172** 本体質量(kg)
- 222** 縁石質量(kg)

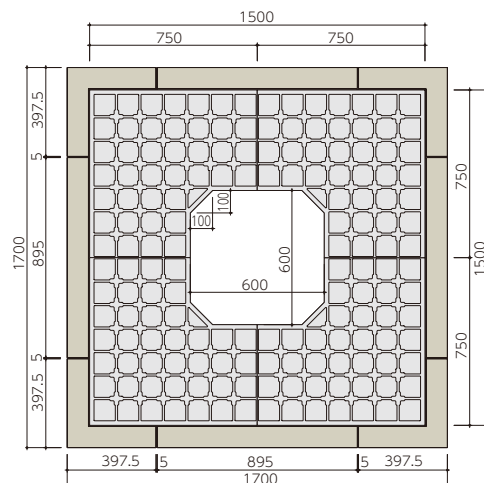

※掲載されている種類の他にも多数のデザインをラインアップしております。詳しくは、お問合せください。

CI 120-0-094

T-40



歩掛表

床堀(m <sup>3</sup> )	0.567
埋戻し(m <sup>3</sup> )	0.338
残土処理(m <sup>3</sup> )	0.229
クラッシャーラン(m <sup>2</sup> )	0.950
モルタル(m <sup>3</sup> )	0.028
縁石ブロック工(人)	0.113
縁石普通作業員(人)	0.113
本体ブロック工(人)	0.029
本体普通作業員(人)	0.025

- 4P** 構成/ピース
- 77** 本体質量(kg)
- 141** 縁石質量(kg)
- 推奨** 推奨品

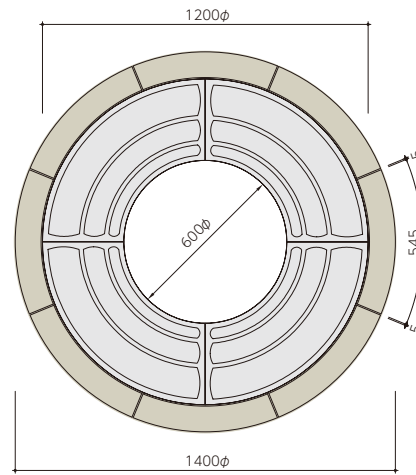

RET 150-0-125

T-60



歩掛表

床堀(m <sup>3</sup> )	0.576
埋戻し(m <sup>3</sup> )	0.339
残土処理(m <sup>3</sup> )	0.237
クラッシャーラン(m <sup>2</sup> )	0.918
モルタル(m <sup>3</sup> )	0.028
縁石ブロック工(人)	0.100
縁石普通作業員(人)	0.100
本体ブロック工(人)	0.014
本体普通作業員(人)	0.037

- 2P** 構成/ピース
- 115** 本体質量(kg)
- 105** 縁石質量(kg)
- 6** 支えブロック質量(kg)
- 透水** 透水性

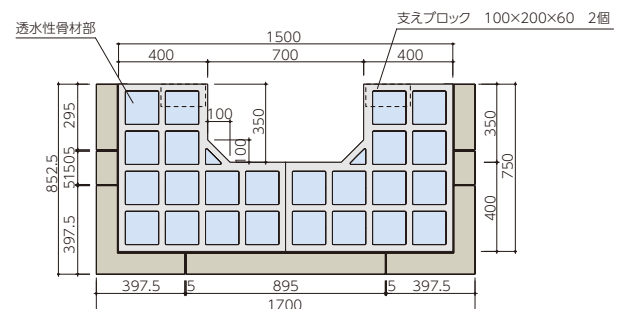

景観

KCサークル

プロダクトサマリー

インフォメーション

水路

道路

ます

景観

電線類  
地中化製品

擁壁

補強土工

耐震性  
貯水槽

遊水池  
ブロック

テクスパン  
工法

スポーツ  
ウォール

その他製品

会社案内

※掲載されている種類の他にも多数のデザインをラインアップしております。詳しくは、お問合せください。